

ELEKTRYCZNA ROLETA

**ARF WiFi**
ARP WiFi

WAŻNE INFORMACJE	3
DODATKOWE INFORMACJE	3
KOMPATYBILNOŚĆ URZĄDZEŃ WiFi	3
SCHEMAT PODŁĄCZENIA	3
PANEL STEROWANIA	4
STEROWANIE MANUALNE	4
SZYBKI START	5
DODANIE URZĄDZENIA DO KONTA	6
STEROWANIE Z POZIOMU APLIKACJI	7
POZYCJA KOMFORTOWA	8
KALIBRACJA ROLETY	8
GWARANCJA	9

Szanowni Państwo! Dziękujemy za zakup produktu firmy FAKRO. Mamy nadzieję, że spełni Państwa oczekiwania. W trosce o zapewnienie funkcjonalności prosimy o przeczytanie niniejszej Instrukcji Oryginalnej.

Elektryczna roleta ARF, ARP WiFi zapewnia maksymalny komfort użytkowania poddasza. Zarządzaj roletą z poziomu aplikacji w Twoim smartfonie lokalnie lub z dowolnego miejsca na świecie. Ustaw pozycję komfortową, stwórz harmonogram działania dostosowany do Twoich potrzeb, kontroluj status urządzenia. Udostępnij dane domownikom.

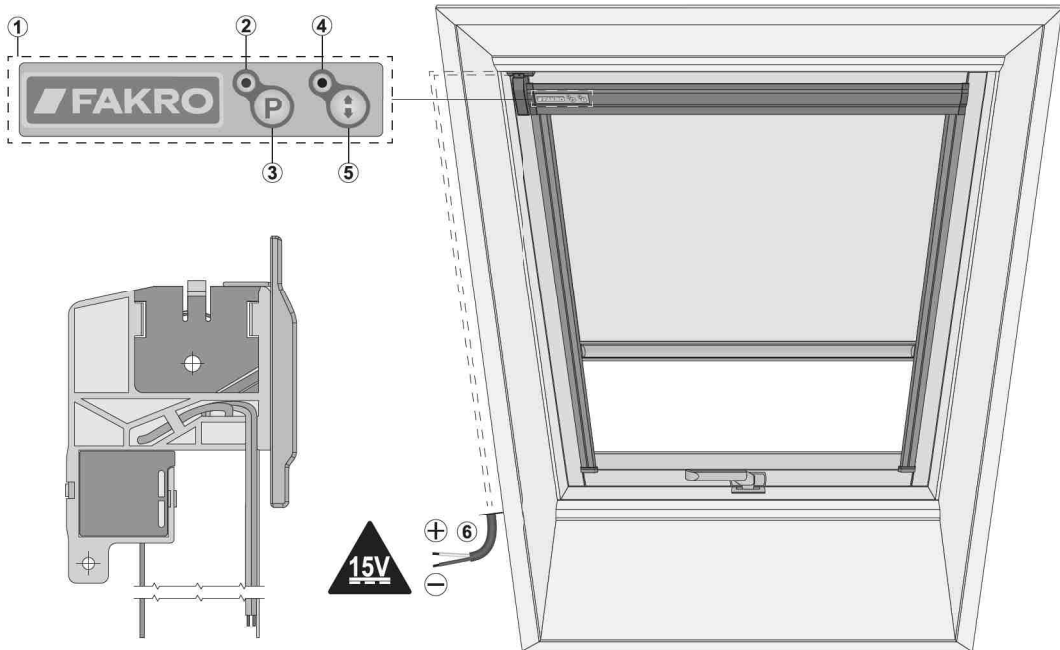

BUDOWA ROLETY

①	Panel sterujący	④	Status pracy silnika (LED 2)
②	Status sieci WiFi (LED 1)	⑤	Przycisk sterowania manualnego
③	Przycisk programowania	⑥	Kabel zasilający

PARAMETRY TECHNICZNE

Zasilanie:

15V DC

Moc:

10W

Prędkość obrotowa silnika:

40 rpm

Kabel zasilający:

2 x 0,25 mm²

Protokół radiowy:

WiFi

Częstotliwość radiowa:

2,4 GHz

Zasięg:

do 20m w budynku

WAŻNE INFORMACJE

Przeczytaj dokładnie instrukcję przed rozpoczęciem użytkowania produktu w celu zapewnienia jego prawidłowego funkcjonowania! Proszę dokładnie przeczytać poniższą instrukcję przed przystąpieniem do montażu urządzenia aby zapobiec porażeniu prądem, skałeczeniu itp.

Podczas montażu rolety elektrycznej należy zwrócić szczególną uwagę na następujące zalecenia:

- Po rozpakowaniu sprawdź, czy elementy rolety nie noszą śladów uszkodzenia mechanicznego.
- Instalacja powinna odbywać się zgodnie z instrukcją producenta przez wykwalifikowaną osobę.
- Przed podłączeniem rolety upewnij się, że napięcie zasilające jest zgodne z napięciem wyszczególnionym na tabliczce znamionowej urządzenia.
- Podłącz roletę (przewód dwużyłowy – 15V DC) i sprawdź poprawność działania jednym cyklem pracy przy pomocy przycisku sterowania manualnego.
- Plastikowe pojemniki użyte do pakowania powinny być poza zasięgiem dzieci, jako że mogą być potencjalnym źródłem zagrożenia.
- Roleta powinna być używana zgodnie z przeznaczeniem, do którego została zaprojektowana. Firma FAKRO nie odpowiada za konsekwencje wynikające z nieodpowiedniego użytkowania rolety.
- Jakiegokolwiek czynności związane z czyszczeniem, regulacją i demontażem rolety powinny być poprzedzane odłączeniem jej od sieci zasilającej.
- Nie należy używać do mycia rolety substancji rozpuszczalnikowych, otwartego strumienia wody (nie zanurzać w wodzie).
- Naprawy rolety powinny być wykonywane przez serwis autoryzowany przez producenta.
- Roleta przeznaczona jest do montażu wewnątrz pomieszczeń.

DODATKOWE INFORMACJE

USUWANIE ROLETY Z SIECI WiFi - Przytrzymanie przycisku programowania przez 5 sekund powoduje usunięcie rolety z sieci WiFi (udana operacja - LED miga 15 razy).

RESETOWANIE ROLETY - W dowolnym momencie, gdy przycisk „P” nie był używany od 10 sekund należy:

- przytrzymać przycisk programowania do momentu aż dioda zacznie migać (przez pierwsze 4 sekundy dioda świeci),
- w ciągu kolejnych 12 sekund nacisnąć przycisk programowania 5 razy (dioda w tym czasie dalej miga),
- po zakończeniu 12 sekundowego okresu dioda zapali się na kilka sekund, a następnie zgaśnie.

AKTUALIZACJA OPROGRAMOWANIA ROLETY - Możliwa jest zdalna aktualizacja oprogramowania w roletcie, z poziomu aplikacji.

 Informacji jak definiować dodatkowe funkcje należy szukać w aplikacji sterującej urządzeniem.

KOMPATYBILNOŚĆ URZĄDZEŃ WiFi

WiFi pozwala na integrację urządzeń różnych kategorii, tj. oświetlenie, ogrzewanie, automatyka domowa, itp. Ten produkt może być obsługiwany w dowolnej sieci WiFi. Wymagany jest router z dostępem do internetu.

 Wszystkie informacje dotyczące dodawania urządzeń do sieci WiFi znajdują się w instrukcjach użytkowania tych produktów.

SCHEMAT PODŁĄCZENIA

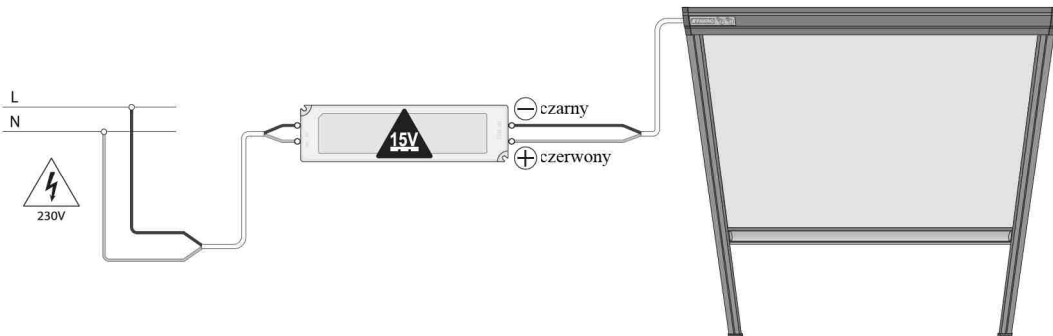

PANEL STEROWANIA

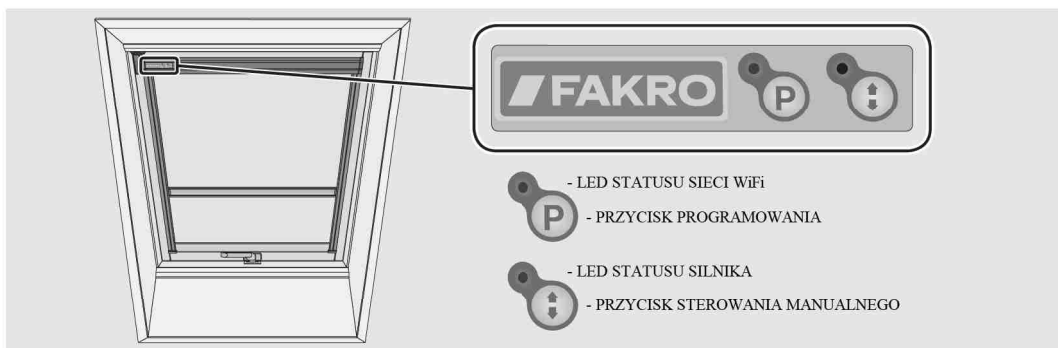

SYGNALIZACJA STATUSU SIECI WiFi



LED miga 1 raz.

Przyczyna: Uruchomienie urządzenia.



LED miga raz na 4s.

Przyczyna: Urządzenie przypisane jest do sieci WiFi i podłączone do zasilania. Jest możliwe zdalne sterowanie.



LED nie świeci.

Przyczyna: Brak zasilania lub wyłączona sygnalizacja.

SYGNALIZACJA RUCHU



LED miga 1 raz.

Przyczyna 1: Roleta osiągnęła pozycję krańcową (maksymalne rozwinięcie rolety).

Przyczyna 2: Prąd pobierany przez roletę jest zbyt niski. W przypadku problemów ze sterowaniem należy skontaktować się z serwisem FAKRO.



LED miga 3 razy.

Przyczyna: Roleta osiągnęła pozycję krańcową (maksymalne zwinięcie rolety).



LED świeci.

Przyczyna: Przeciążenie.

STEROWANIE MANUALNE



Steruj roletą wciskając przycisk sterowania manualnego: 1.Start, 2.Stop, 3.Start w przeciwnym kierunku...

SZYBKI START

POBRANIE PROGRAMU wBox

Pobierz program wBox używając QR kodu lub zainstaluj aplikację wBox w sklepie Google Play lub App Store.



ANDROID



IOS

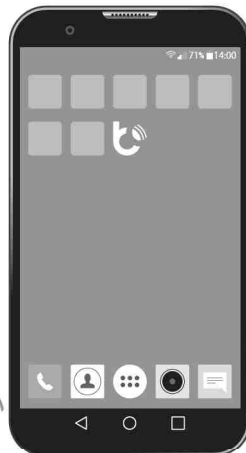

Postępuj zgodnie ze wskazówkami instalatora.

Skróót aplikacji zostanie dodany do ekranu głównego.



DLA INSTALATORÓW: Produkty testujemy na niezalogowanej aplikacji wBox. Przy testowaniu nie należy naciskać niebieskiego przycisku „+”. Powoduje to generowanie danych sieciowych i przypisanie produktu do użytkownika testującego.



Nie należy zezwalać na automatyczne połączenie z WiFi urządzenia.

POŁĄCZENIE Z URZĄDZENIEM

- Sterowanie bezpośrednie
- Możliwość sterowania pojedynczym urządzeniem



Włącz WiFi w smartfonie.



Połącz się z siecią urządzenia, np. my smartShade-827d3a.....



Uruchom program wBox. Wybierz urządzenie z listy.



Steruj urządzeniem.

DODANIE URZĄDZENIA DO KONTA

uPORTAL

- Umożliwia sterowanie przez internet

DODANIE URZĄDZENIA DO APLIKACJI I SIECI WiFi

- Sterowanie przez WiFi i przez internet
- Możliwość sterowania wieloma urządzeniami



Połącz się z domową siecią internetową. Następnie zarejestruj lub zaloguj się w uPortal. Jesteś Administratorem urządzenia.



Połącz się z siecią urządzenia, np. My smartShade.



Uruchom program wBox. Dodaj urządzenie przyciskiem „+”.



Wybierz urządzenie z listy.

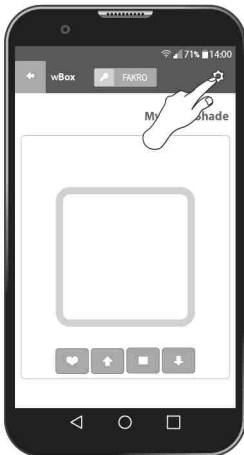

Wejść w ustawienia wybranego urządzenia.



Przewiń ekran i wybierz sieć WiFi, z którą ma połączyć się urządzenie.

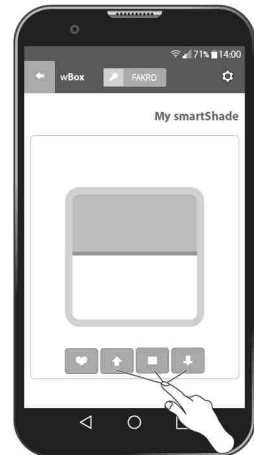

Steruj urządzeniem bezpośrednio lub przez WiFi.



Administrator urządzenia może udzielić dostępu zdalnego przez uPORTAL.



Stan połączenia jest dostępny w ustawieniach w zakładce „Status klienta WiFi”.

DOSTĘP DO USTAWIEŃ URZĄDZENIA



Dostęp bezpośredni lub WiFi.
Ustawienia dostępne.



Dostęp przez internet.
Ustawienia niedostępne.

STEROWANIE Z POZIOMU APLIKACJI



Otwórz.



Zamknij.



Wybierz dowolną pozycję.



Zatrzymaj.



W przypadku wystąpienia błędu np. „awaria silnika” wystawij roletę do pozycji krańcowych lub wykonaj kalibrację (strona 8).

POZYCJA KOMFORTOWA

Funkcja pozwala zapisać ulubioną pozycję, która zostanie osiągnięta po wciśnięciu jednego przycisku.



Ustawienie pozycji komfortowej.

Ustaw swoją pozycję komfortową.

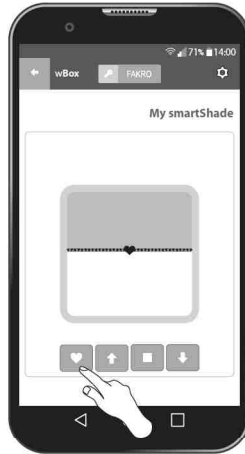

Przytrzymaj ikonę serca do momentu pokrycia się przerywanej linii z aktualną pozycją (5s.).



Uruchomienie pozycji komfortowej.

Roleta znajduje się w dowolnej pozycji.



Po naciśnięciu ikony serca roleta ustawia pozycję komfortową.

KALIBRACJA ROLETY

Roleta została fabrycznie skalibrowana. W przypadku wystąpienia problemów ze sterowaniem można wykonać ponowną kalibrację. Funkcja niedostępna przy połączeniu przez internet.



Wybierz urządzenie z listy.

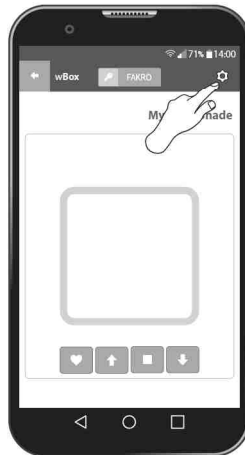

Wejdz w ustawienia urządzenia.



Przewiń ekran i uruchom funkcję „automatyczna kalibracja” (proces trwa ok. 1min.).



Po kalibracji pojawi się niebieska linia, którą można ustawić pozycję rolety.

GWARANCJA

Producent gwarantuje działanie urządzenia. Zobowiązuje się też do naprawy lub wymiany urządzenia uszkodzonego, jeżeli uszkodzenie to wynika z wad materiałów i konstrukcji. Gwarancja ważna jest 24 miesiące od daty sprzedaży przy zachowaniu następujących warunków:

- Instalacja została dokonana zgodnie z zaleceniami producenta.

- Nie naruszono plomb i nie wprowadzono samowolnych zmian konstrukcyjnych.

- Urządzenie było eksploatowane zgodnie z przeznaczeniem, według instrukcji obsługi.

- Uszkodzenie nie jest efektem niewłaściwie wykonanej instalacji elektrycznej czy też działania zjawisk atmosferycznych.

- Za uszkodzenia powstałe w wyniku złego użytkowania i uszkodzenia mechaniczne producent nie odpowiada.

W przypadku awarii urządzenie należy dostarczyć do naprawy łącznie z Kartą Gwarancyjną. Wady ujawnione w okresie gwarancji będą usuwane bezpłatnie w czasie nie dłuższym niż 14 dni roboczych od daty przyjęcia urządzenia do naprawy. Naprawy gwarancyjne i pogwarancyjne wykonuje producent FAKRO PP. Sp. z o.o.

Producent:

FAKRO Sp. z o.o.

Ul. Węgierska 144A, 33-300 Nowy Sącz

Polska

www.fakro.com

tel.+ 48 18 444 0 444, fax. +48 18 444 0 333

Certyfikat jakości:

Urządzenie

Model

Numer seryjny

Sprzedawca

Adres

Data zakupu

Numer faktury

Podpis (pieczętka) osoby instalującej urządzenie



